

# 現場用仮囲い総合カタログ

## SC鋼板 & 単管パイプ & ストロング杭

仮囲い施工例

### 特長

#### 01 軽量で扱いやすい

両手がかかえて移動できる軽量パネルで、取り付け・取り外しが簡単です。

#### 02 繰り返し使用可能

雨に強い優れた断面性能のパネルで、繰り返し使用できます。

#### 03 環境美と安全性

強い支柱でパネルの安全性を確保し、美しい外観から安心感を与えます。

安全性

美観性

経済性

仮囲いとは、主に建築や解体工事の期間中に、防犯や安全確保・防塵・遮風・遮音などを目的として、工事現場と敷地外を遮断するため 敷地と外部の境界に設けられる、高さ 2m 以上の防護板のこと。

### パンチング鋼板

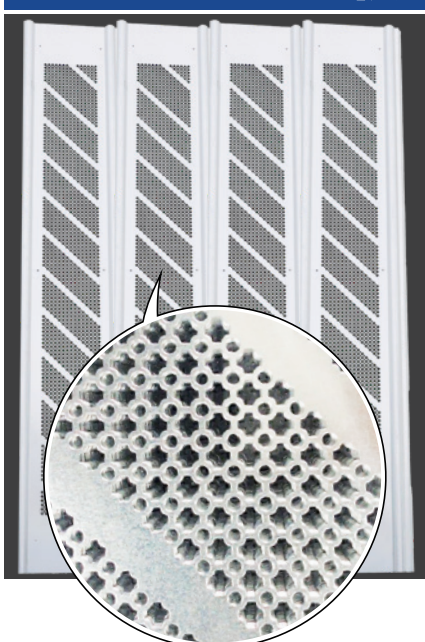

### 単管パイプ



### ストロング杭



# 取り付けやすく、経済的で 耐久性と安全性に優れた 佐藤ケミカルのSC鋼板

## ストロング杭



入数：100本

## 48クランプ (直交・自在)



入数：30個

## 兼用クランプ (直交・自在)



入数：30個

## ボンジョイント



入数：30個

## 直線ジョイント



入数：30個

## 部材名称 (仕様) 高さ2m スパン10mあたりの目安数量

① SC鋼板 (有効幅540mm×2m:4個穴)	19枚
② フックボルト、ナット付 (L型)	76個
③ 布パイプ (STK500 φ48.6×厚み2.4mm×5m)	4本
④ 支柱パイプ (STK500 φ48.6×厚み2.4mm×2m)	5.6本
⑤ 控えパイプ (STK500 φ48.6×厚み2.4mm×2m)	5.6本
⑥ 捨てパイプ (STK500 φ48.6×厚み2.4mm×1.5m)	11.2本
⑦ つなぎパイプ (STK500 φ48.6×厚み2.4mm×1m)	5.6本
⑧ 流しパイプ (STK500 φ48.6×厚み2.4mm×5m)	2本
⑨ 単管ジョイント	6本
⑩ 直交クランプ	28個
⑪ 自在クランプ	23個

## 単管パイプ

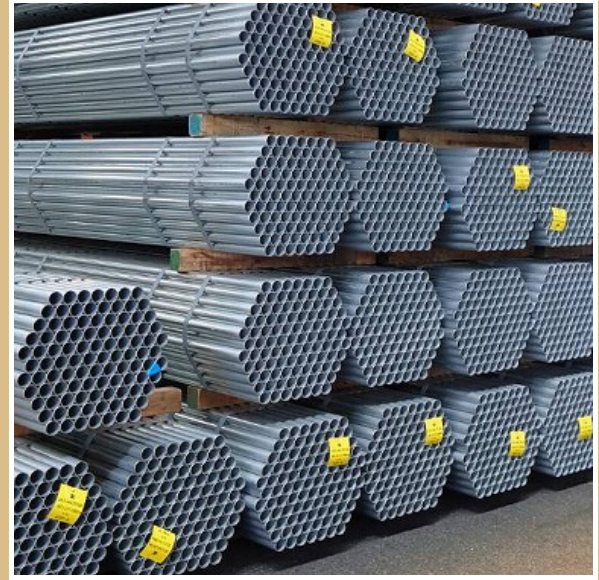

規格:全長1.0~6.0m  
厚み2.4mm/1.8mm

## SC 鋼板 部材構成図

H=2.0m

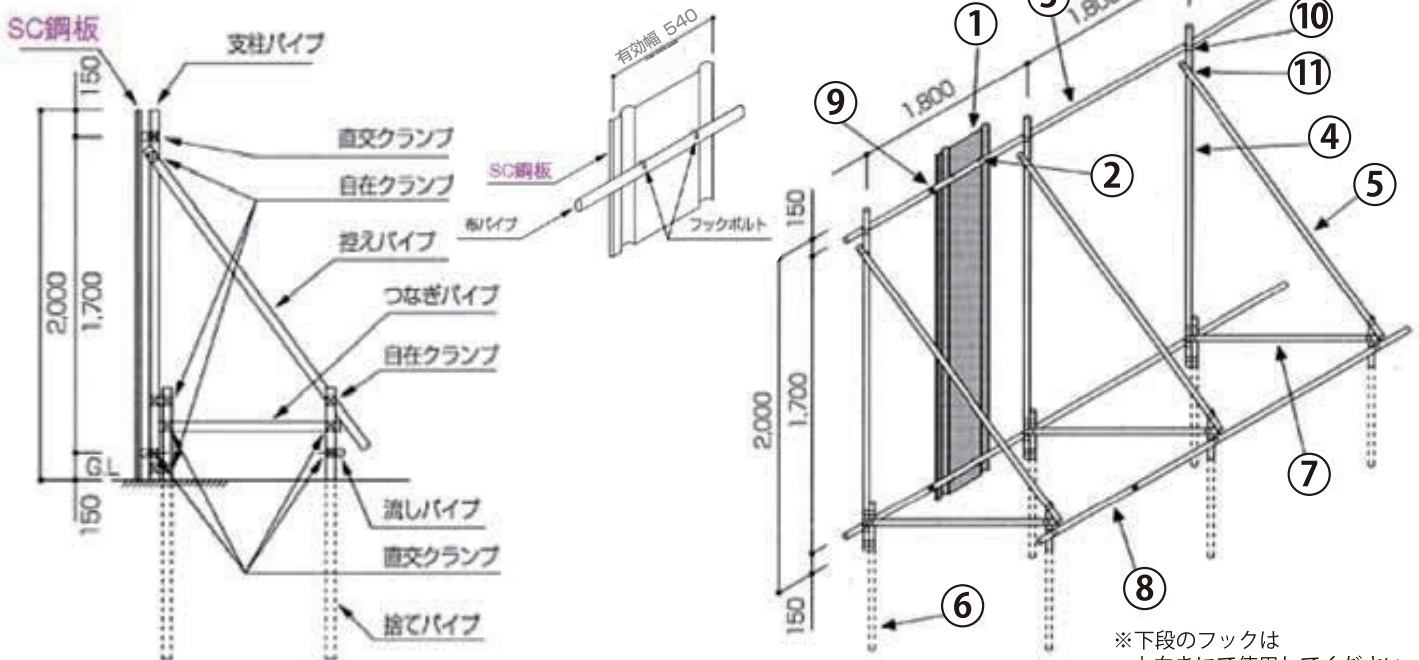

フックボルト (L型)



入数: 300 個

単管打込先端 (ミサイル)

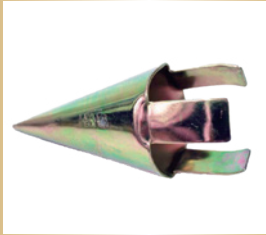

入数: 120 個

打込みヘッド



入数: 80 個

フラワーキャップ7型 (単管用)



入数: 200 個

クランプソフトカバー



入数: 100 個

**SC鋼板・パンチング鋼板**

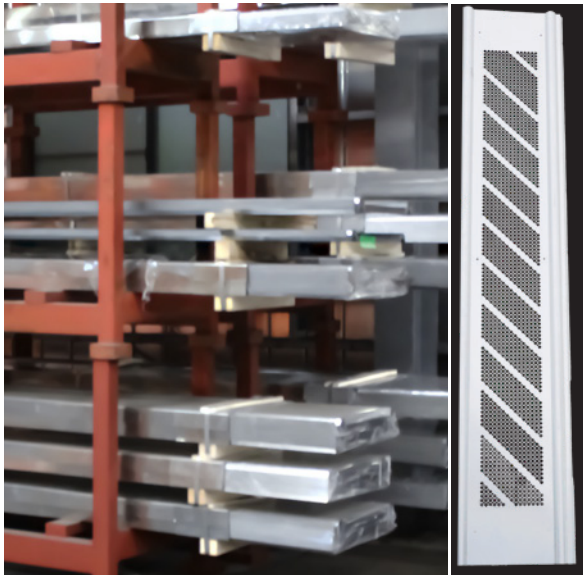

現場用仮囲い、亜鉛表面処理鋼板 (先メッキ)  
規格: 全長2.0m/2.5m/3.0m/4.0m

**部材名称 (仕様) 高さ3m スパン10mあたりの目安数量**

① SC鋼板 (有効幅540mm×3m: 6個穴)	19 枚
② フックボルト、ナット付 (L型)	114 個
③ 布パイプ (STK500 φ48.6×厚み2.4mm×5m)	6 本
④ 支柱パイプ (STK500 φ48.6×厚み2.4mm×3m)	5.6 本
⑤ 控えパイプ (STK500 φ48.6×厚み2.4mm×2.5m)	5.6 本
⑥ 捨てパイプ (STK500 φ48.6×厚み2.4mm×1.5m)	11.2 本
⑦ つなぎパイプ (STK500 φ48.6×厚み2.4mm×1.5m)	5.6 本
⑧ 流しパイプ (STK500 φ48.6×厚み2.4mm×5m)	2 本
⑨ 単管ジョイント	8 本
⑩ 直角クランプ	34 個
⑪ 自在クランプ	23 個

**SC 鋼板  
部材構成図**

**H=3.0m**

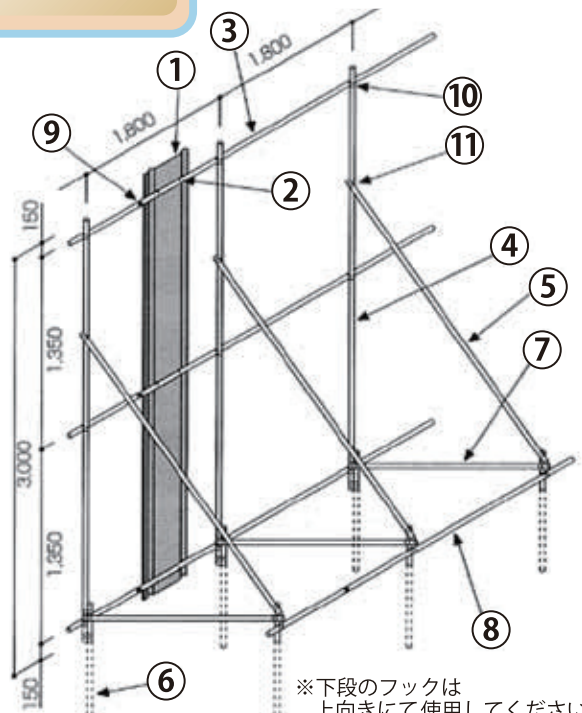
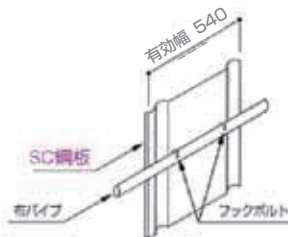
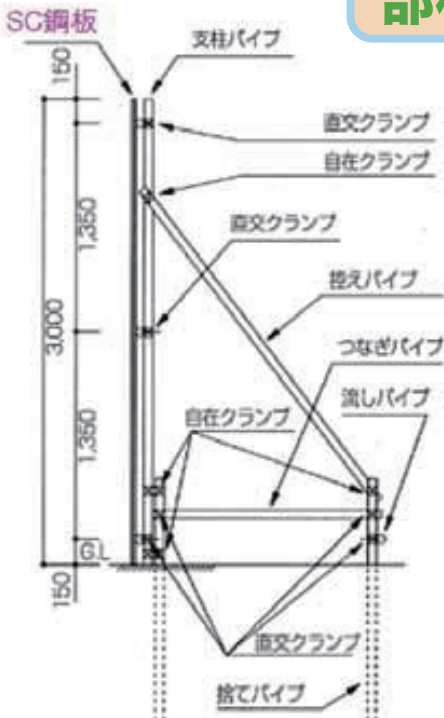

※下段のフックは  
上向きにて使用してください。

φ48.6

## 単管パイプ (2.4) 厚み2.4mm

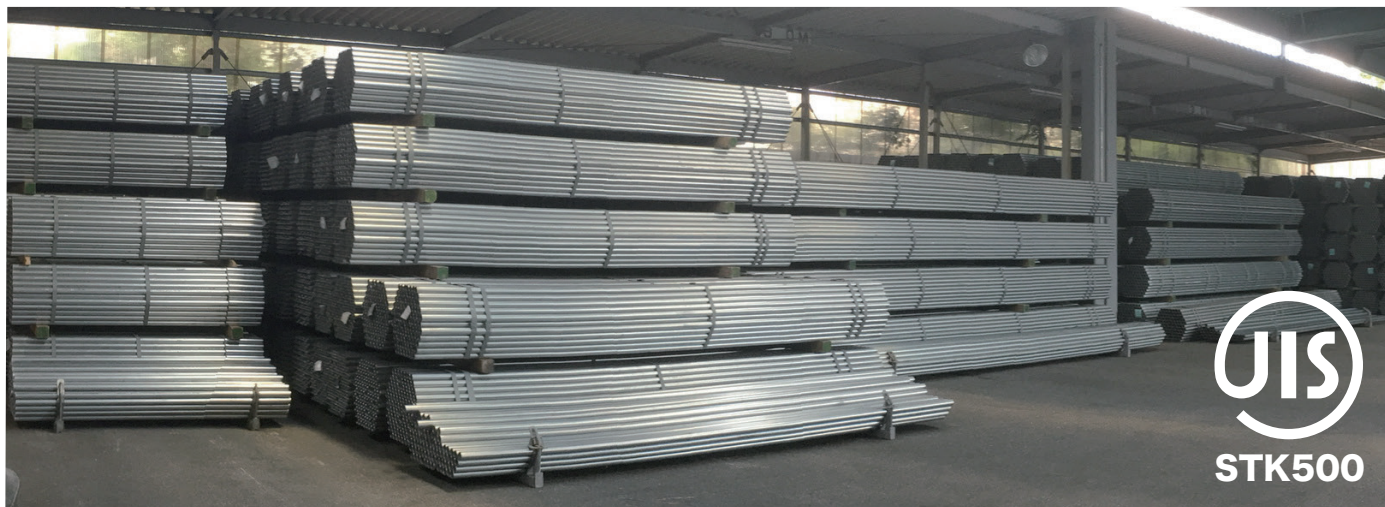

規格：一般構造用炭素鋼鋼管 JIS G3444 STK500 (φ48.6×2.4規格)

全長 (m)	1.0	1.5	2.0	2.5	3.0	3.5	4.0	5.0	6.0
STK500 輸入	●	●	●	●	●	●	●	●	●
ピン付パイプ	—	—	●	—	●	—	●	—	—

※1.0m/1.5m/2.5m/3.5mは受注生産になります。※ピン付パイプは、本社・中部センターの取扱商品です。

φ48.6

## 単管パイプ (1.8) 厚み1.8mm



規格：一般構造用炭素鋼鋼管 STK700 (φ48.6×1.8規格)

■現場作業負担軽減、輸送コスト削減 ■従来品比 約25%軽量化!

全長 (m)	1.0	1.5	2.0	2.5	3.0	3.5	4.0	5.0	6.0
STK700 輸入	●	●	●	●	●	—	●	●	●

※北海道では取扱がございません。※3.5mは、本社・中部センター・九州支店の取扱商品です。

現場用仮囲い

# SC鋼板 (完全鋼板)

亜鉛表面処理鋼板 (先メッキ)



SC鋼板

■フラットパネル・クリアフェンス・通用口等も取扱がございます!

全長 (m)	2.0	2.5	3.0	4.0
SC鋼板	●	●	●	●
パンチング鋼板	●	—	●	—

φ48.6

引抜き・押込み強度に優れた打込み専用棒

パイプ部分ドブメッキ

# ストロング杭

STK500相当、1梱包 100本入

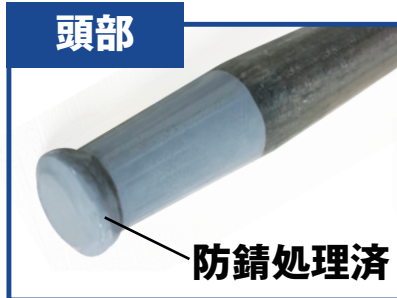

規格	1.1	1.5	2.0
全長実寸 (m)	1.145	1.540	2.040

※規格外のサイズ (外径φ42.7mm、φ38.1mm、全長1,200mm、1,300mm以上など) も対応いたします。納期等も合わせて、ご希望をお伺いいたしますので、お気軽にご相談ください。

5段積みOK



# パイプラック

- 積み重ね収納可能
- 錆びにくいドブメッキ加工
- 使いやすいハンドルグリップ



スチール製ドブメッキ  
1梱包 2本入

規格	収納本数	本体寸 (mm)
50本用	50本	W520×H220
100本用	100本	W520×H433

# 工事現場用仮囲い（亜鉛メッキ鋼板）

## SC鋼板

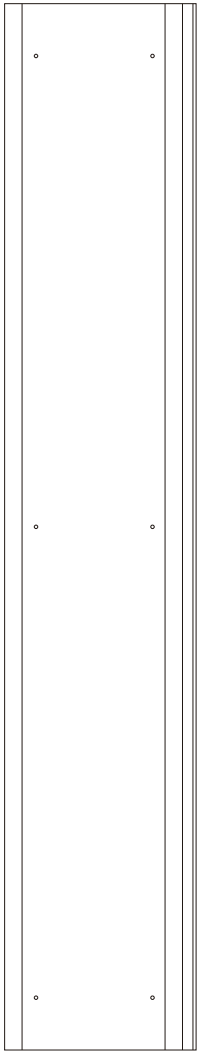

## パンチング鋼板

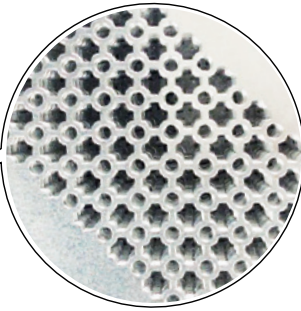
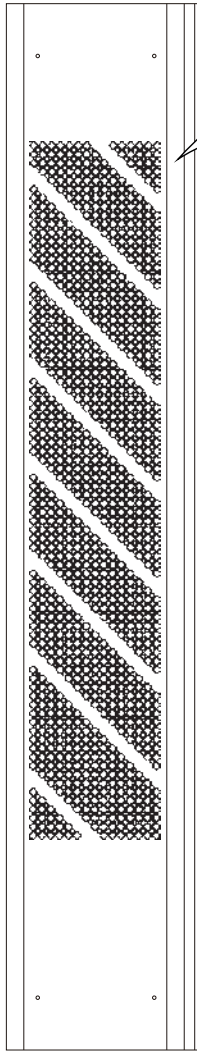

パンチング拡大図

■立面図 寸法単位 (mm)

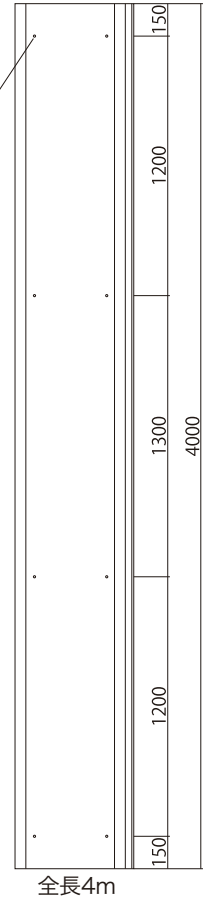
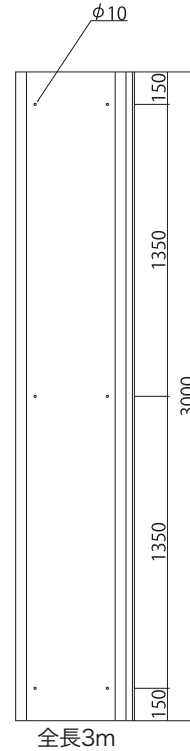
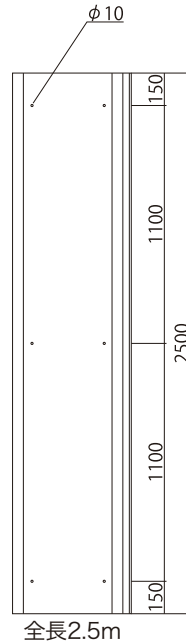
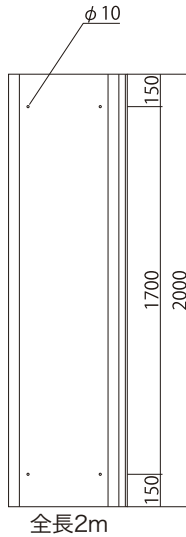

## ■重ね合わせ図

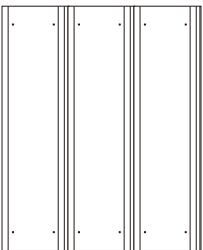

全長2m (穴数:6)

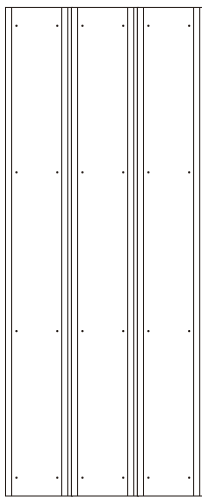

全長4m (穴数:8)

■断面図 寸法単位 (mm)



## ■製品仕様

	有効幅 (mm)	全長 (mm)	穴数	材質
SC鋼板	540	2000	4	亜鉛表面処理鋼板 (先メッキ) JIS G3302 SGCC 相当
		2500	6	
		3000	6	
		4000	8	
パンチング鋼板	540	2000	4	
		3000	6	

 建築資材のことなら  
**株式会社 佐藤ケミカル**

佐藤ケミカルのWEBサイトから →  
 カタログをダウンロードできます！



- 本社 〒270-0132 千葉県流山市駒木 631 番地  
TEL 04-7152-8911 (大代表) FAX 0120-89-1977
- 中部センター 〒432-8055 静岡県浜松市中央区卸本町 35 番地  
TEL 053-442-8911 (代表) FAX 053-442-8933
- 九州支店 〒811-0202 福岡県福岡市東区和白 5 丁目 7-9  
TEL 092-202-8911 (代表) FAX 092-515-1199
- ㈱佐藤ケミカル北海道 〒007-0805 北海道札幌市東区東苗穂 5 条 3 丁目 4 番地  
TEL 011-789-8911 (代表) FAX 011-789-9002